

Ürün verileri sayfası

Teknik Özellikler



Telemecanique Sensors kapasitif sensör - XT1 - silindir M30 - plastik - Sn 15 mm - kablo 2 m

XT230A1FBL2

Ana

Ürün serisi	Telemecanique Capacitive proximity sensors XT
Sensör tipi	Kapasitif yakınlık sensörü
Ürüne özel uygulama	Yalıtımlı ve iletken malzemelerin algılanması
Sensör adı	XT2
Sensör tasarımı	Silindir M30
Boyut	74,5 mm
Gövde tipi	Sabit
Dedektör gömme montaj kabulü	Sıva altı monte edilemez
Malzeme	Plastik
Muhafaza malzemesi	Plastik
Çıkış sinyalinin tipi	Gizli
Kablolama tekniği	2 telli
[Sn] nominal algılama mesafesi	15 mm
Dijital çıkış fonksiyonu	1 NK
Çıkış devre tipi	AC
Elektrikli bağlantı	Kablo
Kablo uzunluğu	2 m
[Us] nominal besleme gerilimi	24...240 V AC 50...60 Hz
Maximum delay response	30 ms
IP koruma derecesi	IP67 çift yalıtım 'e uygun IEC 60529

Tamamlayıcı

ISO dişi	M30 x 1,5
Algılama yüzeyi	Ön
[Sa] güvenli çalışma mesafesi	0...11 mm
Ayar bölgesi	0...17 mm
Diferansiyel hareket	< 1...20 % Sr
Tekrarlama doğruluğu	< % 5 Sr
Tel yalıtım malzemesi	PVC

Durum LED'i	Çıkış durumu göstergesi: 1 LED (sarı)
Besleme gerilimi limitleri	20...265 V AC
Anahtarlama frekansı	<= 25 Hz
Maximum voltage drop	<10 V (kapalı)
Akım tüketimi	< 4 mA
Maximum delay first up	200 ms
Maximum delay recovery	30 ms
Maksimum anahtarlama akımı	300 mA
İşaretleme	CE
Ayarlama	Potansiyometre ile hassasiyet
Dişli uzunluğu	48,5 mm
Uzunluk	74,5 mm
Ürün ağırlığı	0,27 kg

Ortam

Standartlar	EN/IEC 60947-5-2
Ürün sertifikaları	cULus
Nominal çalışma ortam sıcaklığı	-10...60 °C
Titreşim direnci	10 gn genlik = 1 mm[Alan](f =[Alan]10...55 Hz) 'e uygunIEC 60068-2-6
Darbe dayanımı	30 gn için 11 ms 'e uygunIEC 60068-2-27
Elektrostatik deşarja direnç	4 kV kontak 'e uygunIEC 61000-4-2 8 kV hava 'e uygunIEC 61000-4-2
Elektromanyetik alanlara direnç	3 V/m 'e uygunIEC 61000-4-3
Hızlı geçici akımlara direnç	2 kV 'e uygunIEC 61000-4-4

Paketleme üniteleri

Unit Type of Package 1	PCE
Number of Units in Package 1	1
Package 1 Height	4,0 cm
Package 1 Width	13,0 cm
Package 1 Length	14,0 cm
Package 1 Weight	161,0 g
Unit Type of Package 2	S02
Number of Units in Package 2	30
Package 2 Height	15,0 cm
Package 2 Width	30,0 cm
Package 2 Length	40,0 cm
Package 2 Weight	5,25 kg

Sürdürülebilirlik Teklifi

REACH Düzenlemesi	REACH Bildirisi
REACH, SVHC içermez	Evet
EU RoHS Direktifi	Proaktif uyumluluk (Ürün, EU RoHS yasal kapsamında değil) EU RoHS Bildirisi

Toksik ağır metal içermez	Evet
Cıva içermez	Evet
RoHS muafiyet bilgileri	Evet
Sözleşme garantisi	
Garanti	18 months

Dimensions

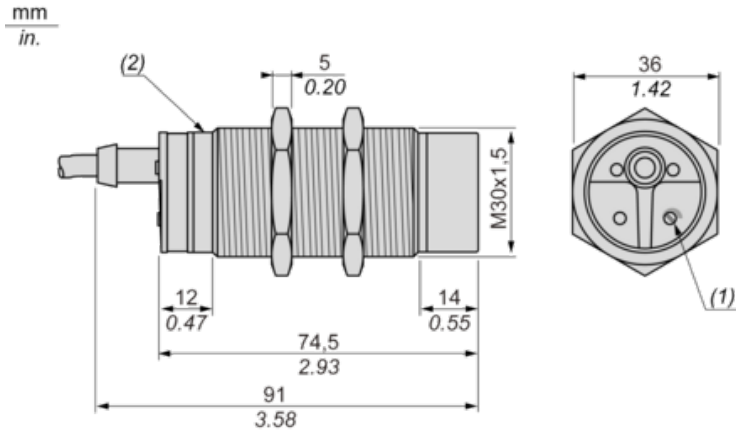

(1) Adjustment potentiometer

(2) LED

Setting-up

Minimum Mounting Distances (mm)

Side by side

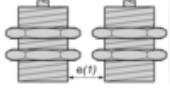

$$e(1) \geq 60$$

Face to face

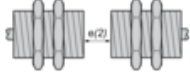

$$e(2) \geq 90$$

Facing a metal object

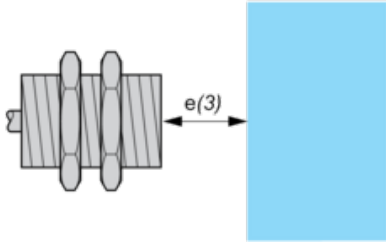

$$e(3) \geq 45$$

Mounted in support

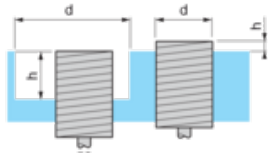

$$d \geq 90$$

$$h \geq 30$$

Fixing nut tightening torque: 8 N.m

Adjustment

Sensitivity Adjustment

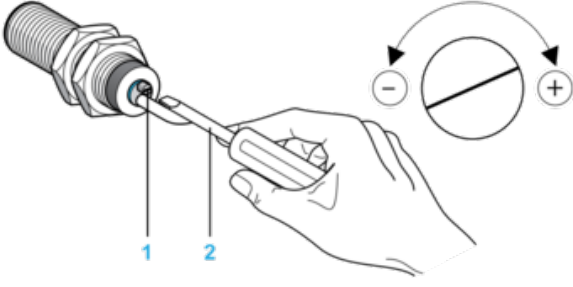

- (1) Adjustment potentiometer
- (2) Screwdriver (included with sensor)

Wiring Diagram

Pre-cabled

2-wire AC NC Output

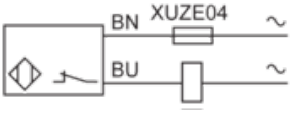

(BU) Blue

(BN) Brown

Önerilen değişiklikler